

## 10/OR, 10/OR/BIS Традиционные задвижки с невидвижным штоком для воды из чугуна (PN10)



**10/OR**  
**10/OR/BIS**

Серия традиционных задвижек из чугуна для транспортировки воды

Температурный диапазон: -10°C / +80°C.

ТИП	ОПЦИЯ
10/OR	Стандартное исполнение
10/OR/BIS	*Седло уплотнения и шток из нержавеющей стали

По запросу:

- Увеличенные размеры
- Фланцы со специальными отверстиями
- Уплотнения для температур в диапазоне до +120°C (PN10) или +150°C (PN8)
- Цепной штурвал задвижки
- Под пневмопривод
- Микропереключатели
- Индикатор положения
- Замковое устройство

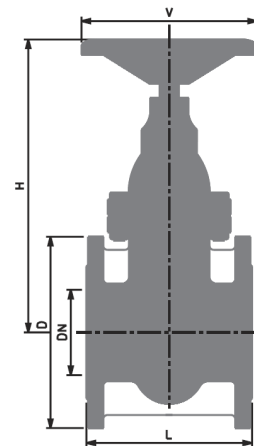
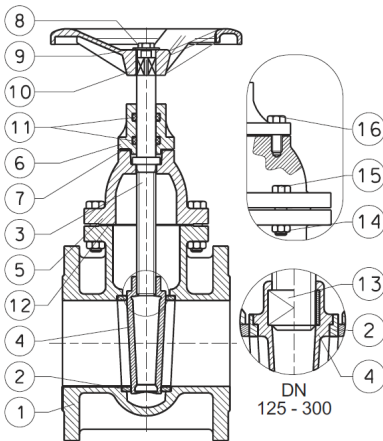

ПОЗ.	НАЗВАНИЕ	МАТЕРИАЛ
1	КОРПУС	ЧУГУН
2	СЕДЛО	ЛАТУНЬ*
3	ШТОК	КОВАННАЯ ЛАТУНЬ*
4	КЛИНОВОЙ ЗАТВОР ДУ 40-100	ЛАТУНЬ
4	КЛИНОВОЙ ЗАТВОР ДУ 125-300	ЧУГУН + ЛАТУНЬ
5	КРЫШКА	ЧУГУН
6	НАКОНЕЧНИК	ЧУГУН
7	УПЛОТНЕНИЕ	SBR
8	ВИНТ	ОЦИНКОВАННАЯ УГЛ. СТАЛЬ
9	ШАЙБА	ОЦИНКОВАННАЯ УГЛ. СТАЛЬ
10	МАХОВИК	ЧУГУН
11	УПЛОТНИТЕЛЬНОЕ КОЛЬЦО	NBR
12	УПЛОТНЕНИЕ	SBR
13	ПРИСОЕДИНЕНИЕ	ЛАТУНЬ
14	ГАЙКА	УГЛЕРОДИСТАЯ СТАЛЬ
15	ВИНТ	УГЛЕРОДИСТАЯ СТАЛЬ
16	ВИНТ	УГЛЕРОДИСТАЯ СТАЛЬ

Размер / Ду	D	L	H	V	Kv	PN	Вес, кг
40	150	140	230	125	140	10	9
50	165	150	245	150	250	10	11
65	185	170	290	175	430	10	15
80	200	180	315	175	790	10	18
100	220	190	355	200	1250	10	23
125	250	200	415	200	1960	10	31
150	285	210	460	225	2790	10	41
200	340	230	545	225	2880	10	63
250	395	250	635	250	4306	10	91
300	445	270	725	300	6380	10	124