

# Цанговый фитинги Серия RT

## Из полимера DELRIN

Версия	Тип	Версия	Тип
BSP прямой	RT12	Болт с серьгой угловой	RT37
Соединяющий	RT25	Равноценный угловой	RT14
BSP стержневой адаптер	RT13	BSPT поворотный тройник	RT21
Переходник уменьшающий	RT26	BSP поворотный тройник	RT22
Переходник увеличивающий	RT27	BSPT поворотный боковой тройник	RT23
Стержень	RT32	BSP поворотный боковой тройник	RT24
Заглушка	RT33	Равноценный тройник	RT15
BSPT поворотный угловой	RT16	Y - тройник	RT29
BSPT удлиненный поворотный угловой	RT17	Y - стержень	RT30
BSP поворотный угловой	RT18	BSP поворотный Y - тройник	RT31
BSP удлиненный поворотный угловой	RT19	Одинарный пустой болт	RT36
BSP угловой с гайкой	RT20	Одинарная серьга	RT28
		Картридж стержня	RT34



Серия цанговых фитингов с уменьшенными габаритами, новой цангой и отпусным кольцом. Предназначены для соединения с нейлоновыми и полиуретановыми трубками. Доступны в разных конфигурациях (прямые, угловые, T, Y) с конусной резьбой, покрытой тефлоном (BSPT) и прямой (BSP) с уплотнительным кольцом. Конфигурации с резьбой стандартно поставляются под внутренний и внешний шестигранный ключ (для монтажа в узких местах).

\* Пример заказа: RT120618V

RT12	06	18	V
Тип	Код $\varnothing$ трубки	Код резьбы или трубки	Опция

\* Стандартные изделия, коды и габаритные размеры см. в табл. на стр. 4.5.2.

Внешняя трубка (мм)	3	4	5	6	8	10
Код	03	04	05	06	08	10

Резьбы	M5	1/8"	1/4"	3/8"
Код	M5	18	14	38

Опция	Тип
Уплотнения FKM Бар 150 °C	V
Специальная версия по запросу	/ S

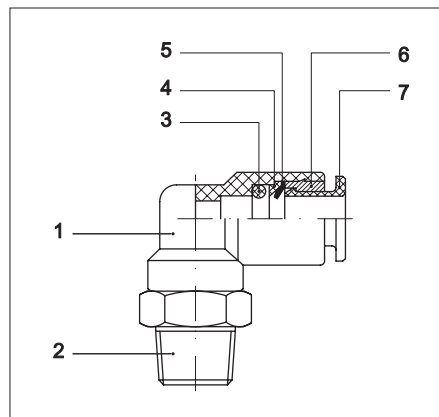

- 1 = Корпус
- 2 = Металлическая резьба
- 3 = Упл. кольцо
- 4 = Защитное кольцо
- 5 = Цанга
- 6 = Картридж
- 7 = Отпускное кольцо

Техническая информация	
Рабочее вещество	Сжатый воздух
Диапазон давления	0,5 ÷ 12 Бар (сопротивление вакууму: 750 мм. рт. ст.)
Диапазон температур	-20 °C ÷ + 70°C
Параллельная резьба	UNI - ISO 228 / 1 (BSP)
Коническая резьба	UNI - ISO 7 / 1 (BSPT)
Метрическая резьба	ISO R / 262
Трубки	Калиброванный нейлон, полиуретан и рилсан
Допуски трубок	± 0,05 мм
Материалы	Корпус и отпусное кольцо: Полиформальдегид (Delrin) Металлическая резьба: Никелированная латунь Цанга: Нержавеющая сталь Уплотнения: NBR

# Цанговые фитинги Серия RT Из полимера DELRIN

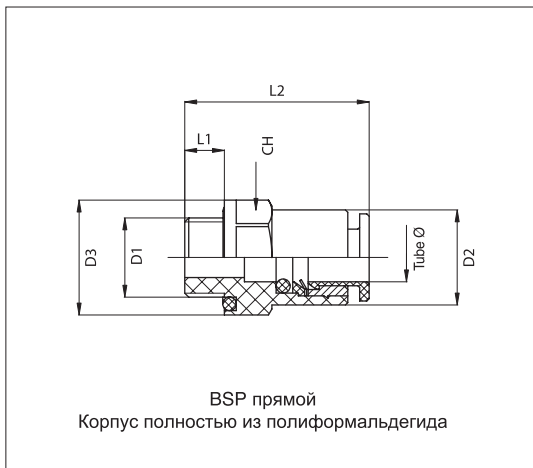

Код	Имя	Трубка ø	D <sub>1</sub>	D <sub>2</sub>	D <sub>3</sub>	L <sub>1</sub>	L <sub>2</sub>	CH	Вес (г)
029101	RT 12 04 18	4	1/8"	9,7	15,5	6	20	14	2
029102	RT 12 06 18	6	1/8"	12	15,5	6	23	14	3
029103	RT 12 06 14	6	1/4"	12	18,5	8	25	17	5
029104	RT 12 08 18	8	1/8"	14	15,5	6	24,5	14	4
029105	RT 12 08 14	8	1/4"	14	18,5	8	24	17	6
029106	RT 12 08 38	8	3/8"	14	23,5	9	26	21	8
029107	RT 12 10 14	10	1/4"	16,5	18,5	8	27,5	17	6
029108	RT 12 10 38	10	3/8"	16,5	23,5	9	27,5	21	8

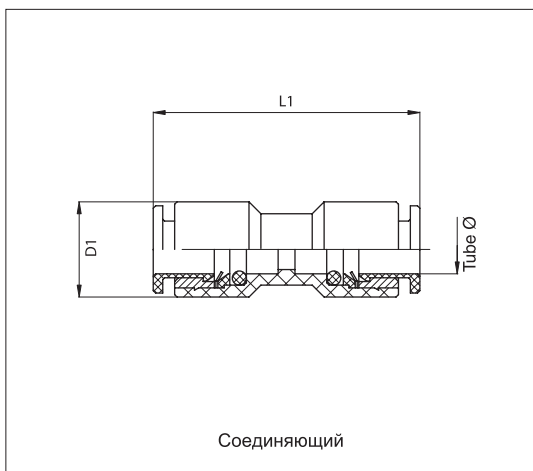

Код	Имя	Трубка ø	D <sub>1</sub>	L <sub>1</sub>	Вес (г)
029341	RT 25 04 04	4	9,7	25,5	2
029342	RT 25 06 06	6	12	32	4
029345	RT 25 06 04	6-4	12	30	4
029343	RT 25 08 08	8	14	33,5	6
029346	RT 25 08 06	8-6	14	33	6
029344	RT 25 10 10	10	16,5	37,5	8
029347	RT 25 10 08	10-8	16,5	36,5	8

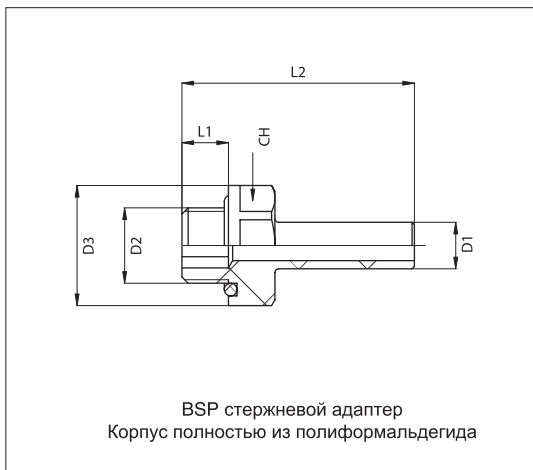

Код	Имя	D <sub>1</sub>	D <sub>2</sub>	D <sub>3</sub>	L <sub>1</sub>	L <sub>2</sub>	CH	Вес (г)
029121	RT 13 04 18	4	1/8"	15,5	6	27	14	2
029122	RT 13 06 18	6	1/8"	15,5	6	30	14	2
029123	RT 13 06 14	6	1/4"	18,5	8	33,5	17	3
029124	RT 13 08 18	8	1/8"	15,5	6	32	14	2
029125	RT 13 08 14	8	1/4"	18,5	8	35,5	17	3
029126	RT 13 08 38	8	3/8"	23,5	9	37	21	6
029127	RT 13 10 14	10	1/4"	18,5	8	37,5	17	4
029128	RT 13 10 38	10	3/8"	23,5	9	39	21	5

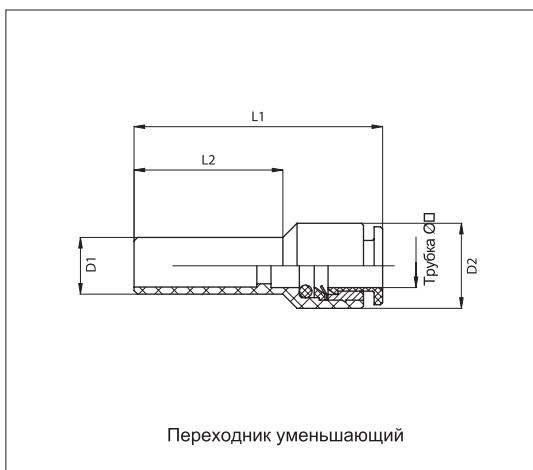

Код	Имя	Трубка ø	D <sub>1</sub>	D <sub>2</sub>	L <sub>1</sub>	L <sub>2</sub>	Вес (г)
029351	RT 26 04 06	4	6	10	31	18	1
029352	RT 26 04 08	4	8	10	32	20	2
029353	RT 26 04 10	4	10	10	37	22	3
029354	RT 26 06 08	6	8	12	36	20	3
029355	RT 26 06 10	6	10	12	36	22	3
029356	RT 26 06 12	6	12	12	40	25	4
029357	RT 26 08 10	8	10	14	38,5	22	5
029358	RT 26 08 12	8	12	14	39,5	25	-
029359	RT 26 10 12	10	12	16,5	44	25	-

# Цанговые фитинги Серия RT Из полимера DELRIN

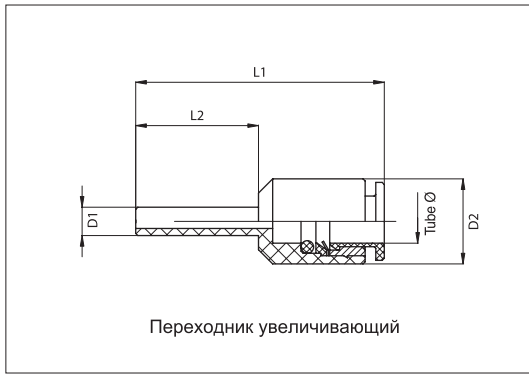

Код	Имя	Трубка ø	D <sub>1</sub>	D <sub>2</sub>	L <sub>1</sub>	L <sub>2</sub>	Вес (г)
029371	RT 27 06 04	6	4	12	33	16	3
029372	RT 27 08 06	8	6	14	33,5	18	4



Код	Имя	D <sub>1</sub>	L <sub>1</sub>	L <sub>2</sub>	Вес (г)
029431	RT 32 04 04	4	15	33	1
029432	RT 32 06 06	6	18	40	1
029433	RT 32 08 08	8	20	45	2
029434	RT 32 10 10	10	22	48	3

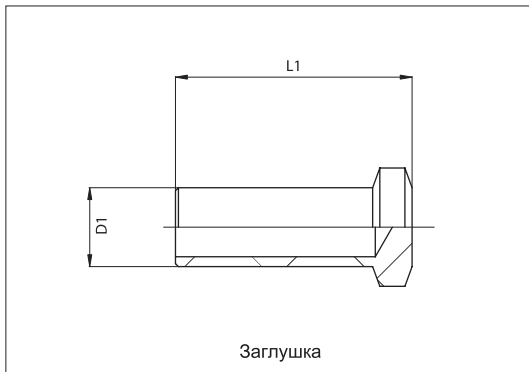

Код	Имя	D <sub>1</sub>	L <sub>1</sub>	Вес (г)
029441	RT 33 04 04	4	18	1
029442	RT 33 06 06	6	22	1
029443	RT 33 08 08	8	25	1
029444	RT 33 10 10	10	26	1

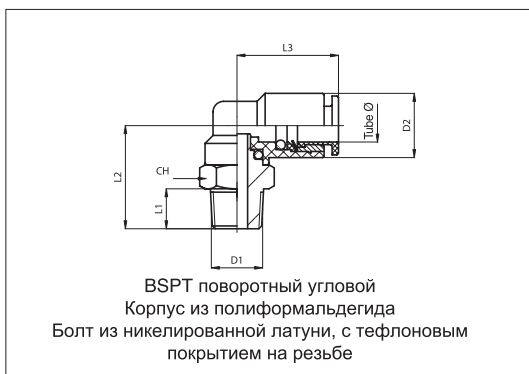

Код	Имя	Трубка ø	D <sub>1</sub>	D <sub>2</sub>	L <sub>1</sub>	L <sub>2</sub>	L <sub>3</sub>	CH	Вес (г)
029161	RT 16 04 18	4	1/8"	9,7	7,5	17	15	10	7
029162	RT 16 04 14	4	1/4"	9,7	11	20,5	15	14	13
029163	RT 16 06 18	6	1/8"	12	7,5	18,5	19	12	10
029164	RT 16 06 14	6	1/4"	12	11	22,5	19	14	14
029165	RT 16 08 18	8	1/8"	14	7,5	20	20,5	14	13
029166	RT 16 08 14	8	1/4"	14	11	23,5	20,5	14	15
029167	RT 16 08 38	8	3/8"	14	11,5	24,5	20,5	17	24
029168	RT 16 10 14	10	1/4"	16,5	11	25,5	23,5	16	19
029169	RT 16 10 38	10	3/8"	16,5	11,5	26,5	23,5	17	23



Код	Имя	Трубка ø	D <sub>1</sub>	D <sub>2</sub>	L <sub>1</sub>	L <sub>2</sub>	L <sub>3</sub>	CH	Вес (г)
029181	RT 17 04 18	4	1/8"	9,7	7,5	25,5	15	10	19
029182	RT 17 04 14	4	1/4"	9,7	11	29	15	14	14
029183	RT 17 06 18	6	1/8"	12	7,5	29,5	19	12	14
029184	RT 17 06 14	6	1/4"	12	11	33	19	14	18
029185	RT 17 08 18	8	1/8"	14	7,5	33	20,5	14	20
029186	RT 17 08 14	8	1/4"	14	11	36,5	20,5	14	21
029187	RT 17 08 38	8	3/8"	14	11,5	38	20,5	17	26
029188	RT 17 10 14	10	1/4"	16,5	11	41,5	23,5	16	32
029189	RT 17 10 38	10	3/8"	16,5	11,5	42,5	23,5	17	30

# Цанговые фитинги Серия RT Из полимера DELRIN

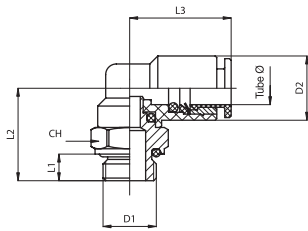

BSP поворотный угловой Корпус из полиформальдегида Болт из никелированной латуни с уплотнением OR

Код	Имя	Трубка ø	D <sub>1</sub>	D <sub>2</sub>	L <sub>1</sub>	L <sub>2</sub>	L <sub>3</sub>	CH	Вес (г)
029201	RT 18 04 M5	4	M5	9,7	4	15	15	9	8
029202	RT 18 04 18	4	1/8"	9,7	5	15	15	13	5
029203	RT 18 04 14	4	1/4"	9,7	6,5	17	15	16	12
029204	RT 18 06 M5	6	M5	12	4	15	19	12	8
029205	RT 18 06 18	6	1/8"	12	5	16,5	19	13	10
029206	RT 18 06 14	6	1/4"	12	6,5	18,5	19	16	14
029207	RT 18 08 18	8	1/8"	14	5	17,5	20,5	14	11
029208	RT 18 08 14	8	1/4"	14	6,5	19,5	20,5	16	14
029209	RT 18 08 38	8	3/8"	14	7	21,5	20,5	20	23
029210	RT 18 10 14	10	1/4"	16,5	6,5	21,5	23,5	16	17
029211	RT 18 10 38	10	3/8"	16,5	7	23,5	23,5	20	24

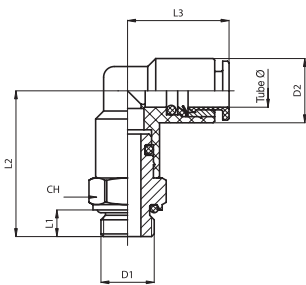

BSP удлиненный поворотный угловой Корпус из полиформальдегида Болт из никелированной латуни с уплотнением OR

Код	Имя	Трубка ø	D <sub>1</sub>	D <sub>2</sub>	L <sub>1</sub>	L <sub>2</sub>	L <sub>3</sub>	CH	Вес (г)
029221	RT 19 04 M5	4	M5	9,7	4	23,5	15	9	8
029222	RT 19 04 18	4	1/8"	9,7	5	23,5	15	13	9
029223	RT 19 04 14	4	1/4"	9,7	6,5	23,5	15	16	13
029224	RT 19 06 M5	6	M5	12	4	26	19	12	13
029225	RT 19 06 18	6	1/8"	12	5	27,5	19	13	13
029226	RT 19 06 14	6	1/4"	12	6,5	29,5	19	16	17
029227	RT 19 08 18	8	1/8"	14	5	30,5	20,5	14	19
029228	RT 19 08 14	8	1/4"	14	6,5	32,5	20,5	16	20
029229	RT 19 08 38	8	3/8"	14	7	34,5	20,5	20	27
029230	RT 19 10 14	10	1/4"	16,5	6,5	37	23,5	16	27
029231	RT 19 10 38	10	3/8"	16,5	7	38	23,5	20	31

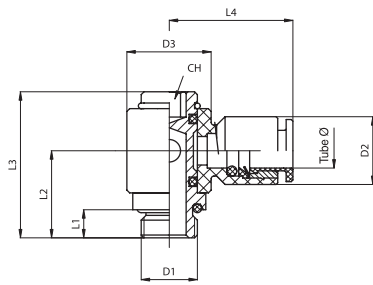

BSP угловой с гайкой Корпус из полиформальдегида Болт из никелированной латуни с уплотнением OR

Код	Имя	Трубка ø	D <sub>1</sub>	D <sub>2</sub>	D <sub>3</sub>	L <sub>1</sub>	L <sub>2</sub>	L <sub>3</sub>	L <sub>4</sub>	CH	Вес (г)
029241	RT 20 04 M5	4	M5	9,7	9,7	4	11,5	20,5	17	4	6
029242	RT 20 04 18	4	1/8"	9,7	15	5	15	25,5	18,5	4	14
029250	RT 20 06 M5	6	M5	12	9,7	4	11,5	20,5	21	4	8
029243	RT 20 06 18	6	1/8"	12	15	5	15	25,5	22	4	14
029244	RT 20 06 14	6	1/4"	12	18	6,5	18	29,5	23,5	5	23
029245	RT 20 08 18	8	1/8"	14	15	5	15	25,5	22,5	4	15
029246	RT 20 08 14	8	1/4"	14	18	6,5	18	29,5	24	5	24
029247	RT 20 08 38	8	3/8"	14	23	7	21	34	26	6	24
029248	RT 20 10 14	10	1/4"	16,5	18	6,5	18	29,5	26	5	25
029249	RT 20 10 38	10	3/8"	16,5	23	7	21	34	28	6	41

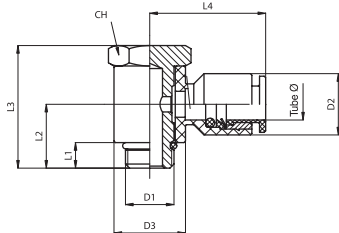

Болт с серьгой угловой Корпус серьги из полиформальдегида Болт из никелированной латуни

Код	Имя	Трубка ø	D <sub>1</sub>	D <sub>2</sub>	D <sub>3</sub>	L <sub>1</sub>	L <sub>2</sub>	L <sub>3</sub>	L <sub>4</sub>	CH	Вес (г)
029471	RT 37 04 M5	4	M5	9,7	9,7	4	9	17	17	8	5
029472	RT 37 04 18	4	1/8"	9,7	15	5	12,5	24	18,5	14	16
029473	RT 37 06 18	6	1/8"	12	15	5	12,5	24	22	14	17
029474	RT 37 06 14	6	1/4"	12	18	6,5	14	28,5	23,5	17	29
029475	RT 37 08 18	8	1/8"	14	15	5	12,5	24	22,5	14	17
029476	RT 37 08 14	8	1/4"	14	18	6,5	14	28,5	24	17	30
029477	RT 37 08 38	8	3/8"	14	23	7	17	32	26	20	44
029478	RT 37 10 14	10	1/4"	16,5	18	6,5	15	28,5	26	17	30
029479	RT 37 10 38	10	3/8"	16,5	23	7	17	32	28	20	44

# Цанговые фитинги Серия RT Из полимера DELRIN

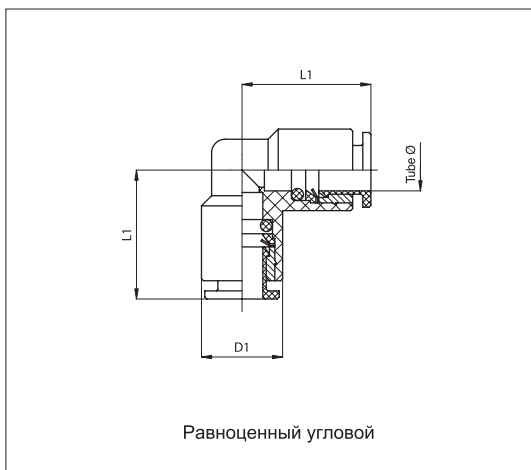

Код	Имя	Трубка ø	D <sub>1</sub>	L <sub>1</sub>	Вес (г)
029141	RT 14 04 04	4	9,7	15	3
029142	RT 14 06 06	6	12	19	6
029143	RT 14 08 08	8	14	20,5	7
029144	RT 14 10 10	10	16	23,5	9



Код	Имя	Трубка ø	D <sub>1</sub>	D <sub>2</sub>	L <sub>1</sub>	L <sub>2</sub>	L <sub>3</sub>	CH	Вес (г)
029261	RT 21 04 18	4	1/8"	9,7	7,5	17	15	10	9
029262	RT 21 04 14	4	1/4"	9,7	11	20,5	15	14	14
029263	RT 21 06 18	6	1/8"	12	7,5	18,5	19	12	12
029264	RT 21 06 14	6	1/4"	12	11	22,5	19	14	17
029265	RT 21 08 18	8	1/8"	14	7,5	20	20,5	14	16
029266	RT 21 08 14	8	1/4"	14	11	23,5	20,5	14	18
029267	RT 21 08 38	8	3/8"	14	11,5	24,5	20,5	17	25
029268	RT 21 10 14	10	1/4"	16,5	11	25,5	23,5	16	24
029269	RT 21 10 38	10	3/8"	16,5	11,5	26,5	23,5	17	26



Код	Имя	Трубка ø	D <sub>1</sub>	D <sub>2</sub>	L <sub>1</sub>	L <sub>2</sub>	L <sub>3</sub>	CH	Вес (г)
029281	RT 22 04 M5	4	M5	9,7	4	15	15	9	7
029282	RT 22 04 18	4	1/8"	9,7	5	15	15	13	10
029283	RT 22 04 14	4	1/4"	9,7	6,5	17	15	16	14
029284	RT 22 06 M5	6	M5	12	4	15	19	12	11
029285	RT 22 06 18	6	1/8"	12	5	16,5	19	13	12
029286	RT 22 06 14	6	1/4"	12	6,5	18,5	19	16	16
029287	RT 22 08 18	8	1/8"	14	5	17,5	20,5	14	14
029288	RT 22 08 14	8	1/4"	14	6,5	19,5	20,5	16	18
029289	RT 22 08 38	8	3/8"	14	7	21,5	20,5	20	26
029290	RT 22 10 14	10	1/4"	16,5	6,5	21,5	23,5	16	20
029291	RT 22 10 38	10	3/8"	16,5	7	23,5	23,5	20	28



Код	Имя	Трубка ø	D <sub>1</sub>	D <sub>2</sub>	L <sub>1</sub>	L <sub>2</sub>	L <sub>3</sub>	CH	Вес (г)
029301	RT 23 04 18	4	1/8"	9,7	7,5	17	15	10	9
029302	RT 23 04 14	4	1/4"	9,7	11	20,5	15	14	14
029303	RT 23 06 18	6	1/8"	12	7,5	18,5	19	12	12
029304	RT 23 06 14	6	1/4"	12	11	22,5	19	14	17
029305	RT 23 08 18	8	1/8"	14	7,5	20	20,5	14	16
029306	RT 23 08 14	8	1/4"	14	11	23,5	20,5	14	22
029307	RT 23 08 38	8	3/8"	14	11,5	24,5	20,5	17	25
029308	RT 23 10 14	10	1/4"	16,5	11	25,5	23,5	16	23
029309	RT 23 10 38	10	3/8"	16,5	11,5	26,5	23,5	17	26

# Цанговые фитинги Серия RT Из полимера DELRIN

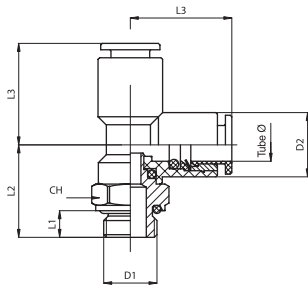

BSP поворотный боковой тройник  
Корпус из полиформальдегида  
Болт из никелированной латуни с  
уплотнениями OR

Код	Имя	Трубка ø	D <sub>1</sub>	D <sub>2</sub>	L <sub>1</sub>	L <sub>2</sub>	L <sub>3</sub>	CH	Вес (г)
029321	RT 24 04 M5	4	M5	9,7	4	15	15	9	7
029322	RT 24 04 18	4	1/8"	9,7	5	15	15	13	9
029323	RT 24 04 14	4	1/4"	9,7	6,5	17	15	16	14
029324	RT 24 06 M5	6	M5	12	4	15	19	12	10
029325	RT 24 06 18	6	1/8"	12	5	16,5	19	13	12
029326	RT 24 06 14	6	1/4"	12	6,5	18,5	19	16	15
029327	RT 24 08 18	8	1/8"	14	5	17,5	20,5	14	14
029328	RT 24 08 14	8	1/4"	14	6,5	19,5	20,5	16	21
029329	RT 24 08 38	8	3/8"	14	7	21,5	20,5	20	26
029330	RT 24 10 14	10	1/4"	16,5	6,5	21,5	23,5	16	21
029331	RT 24 10 38	10	3/8"	16,5	7	23,5	23,5	20	27

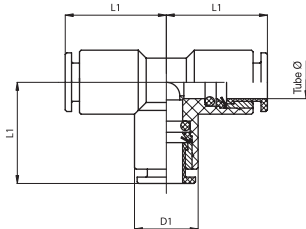

Равноценный тройник

Код	Имя	Трубка ø	D <sub>1</sub>	L <sub>1</sub>	Вес (г)
029151	RT 15 04 04	4	9,7	15	6
029152	RT 15 06 06	6	12	19	9
029153	RT 15 08 08	8	14	20,5	10
029154	RT 15 10 10	10	16	23,5	13

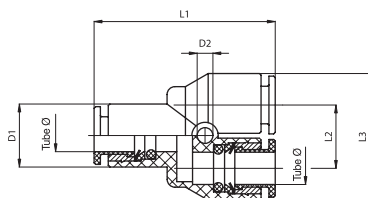

Y - тройник

Код	Имя	Трубка ø	D <sub>1</sub>	D <sub>2</sub>	L <sub>1</sub>	L <sub>2</sub>	L <sub>3</sub>	Вес (г)
029401	RT 29 04 04	4	9,7	2,7	27	10,7	20,5	5
029402	RT 29 06 06	6	12	3,2	34	13	25	9
029403	RT 29 08 08	8	14	3,2	36	15	29	11
029404	RT 29 10 10	10	16	3,2	41	18	34,5	14

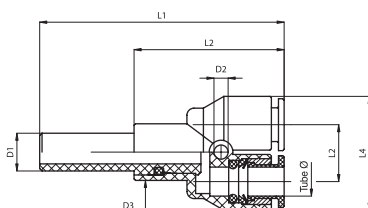

Y - стержень

Код	Имя	Трубка ø	D <sub>1</sub>	D <sub>2</sub>	D <sub>3</sub>	L <sub>1</sub>	L <sub>2</sub>	L <sub>3</sub>	L <sub>4</sub>	Вес (г)
029411	RT 30 04 04	4	4	2,7	9,7	40	25	10,7	20,5	5
029412	RT 30 04 06	4	6	2,7	9,7	43	25	10,7	20,5	5
029413	RT 30 04 08	4	8	2,7	9,7	45	25	10,7	20,5	6
029414	RT 30 06 06	6	6	3,2	12	50	32	13	25	8
029415	RT 30 08 08	8	8	3,2	14	54	34	15	29	11

# Цанговые фитинги Серия RT Из полимера DELRIN



Код	Имя	Трубка ø	D <sub>1</sub>	D <sub>2</sub>	D <sub>3</sub>	L <sub>1</sub>	L <sub>2</sub>	L <sub>3</sub>	L <sub>4</sub>	CH	Вес (г)
029421	RT 31 04 M5	4	M5	9,7	2,7	4	34	10,7	20,5	9	9
029422	RT 31 04 18	4	1/8"	9,7	2,7	5	34	10,7	20,5	13	11
029423	RT 31 04 14	4	1/4"	9,7	2,7	6,5	36	10,7	20,5	16	14
029424	RT 31 06 18	6	1/8"	12	3,2	5	41	13	22,5	13	15
029425	RT 31 06 14	6	1/4"	12	3,2	6,5	43	13	25	16	19
029426	RT 31 08 18	8	1/8"	14	3,2	5	43	15	25	14	20
029427	RT 31 08 14	8	1/4"	14	3,2	6,5	45	15	29	16	22
029428	RT 31 08 38	8	3/8"	14	3,2	7	47	15	29	20	30



Код	Имя	D <sub>1</sub>	L <sub>1</sub>	L <sub>2</sub>	CH	Вес (г)
029461	RT 36 00 M5	M5	14	17	8	2
029462	RT 36 00 18	1/8"	20	24	14	13
029463	RT 36 00 14	1/4"	23,5	28,5	17	24
029464	RT 36 00 38	3/8"	27	32	20	36



Код	Имя	Трубка ø	D <sub>1</sub>	D <sub>2</sub>	D <sub>3</sub>	L <sub>1</sub>	L <sub>2</sub>	Вес (г)
029391	RT 28 04 M5	4	M5	9,7	9,7	10	17	2
029392	RT 28 04 18	4	1/8"	9,7	15	15	18,5	3
029393	RT 28 06 18	6	1/8"	12	15	15	22	4
029394	RT 28 06 14	6	1/4"	12	18	17	23,5	5
029395	RT 28 08 18	8	1/8"	14	15	15	22,5	5
029396	RT 28 08 14	8	1/4"	14	18	17	24	6
029397	RT 28 08 38	8	3/8"	14	23	20	26	8
029398	RT 28 10 14	10	1/4"	16,5	18	17	26	7
029399	RT 28 10 38	10	3/8"	16,5	23	20	28	9



Код	Имя	Трубка ø	D <sub>1</sub>	L <sub>1</sub>	Вес (г)
029451	RT 34 04 04	4	7,6	10,5	1
029452	RT 34 06 06	6	9,6	11,3	2
029453	RT 34 08 08	8	11,8	11,5	3
029454	RT 34 10 10	10	13,8	13,5	4

# Цанговые фитинги Серия RT Из полимера DELRIN

## ПЛАН ВЫСВЕРЛИВАНИЯ ОТВЕРСТИЙ ДЛЯ КАРТРИДЖЕЙ И ИХ МОНТАЖ В ПЛАСТИКОВЫЙ КОРПУС

Трубка $\phi$	$\phi A$	$\phi B$	$\phi C$	$\phi D$	E	F	G
4	7,6	7	4,15	3	10,1	8,6	5,8
6	9,7	9,05	6,15	5	13,2	9,4	6,4
8	11,8	10,95	8,15	6	13,5	9,7	6,8
10	13,8	13,15	10,15	8	48,8	11,3	7,8

### Сверильный инструмент

Код	Имя	Трубка $\phi$
029491	RT 40 04 04	4
029492	RT 40 06 06	6
029493	RT 40 08 08	8
029494	RT 40 10 10	10

### Прессующий инструмент

Код	Имя	Трубка $\phi$
029497	RT 41 04 04	4
029498	RT 41 06 06	6
029499	RT 41 08 08	8
029500	RT 41 10 10	10

